

Lydsto H4 Self-Dust collecting Handheld Vacuum Cleaner

Руководство пользователя

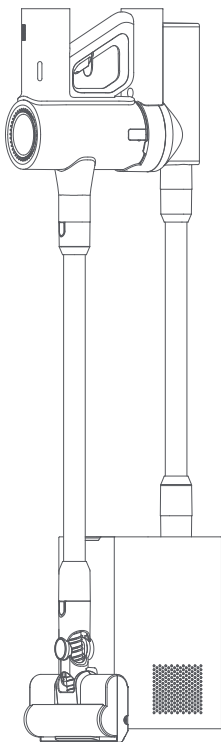

Благодарим вас за приобретение продукции Lydsto! Пожалуйста, внимательно прочитайте инструкцию при первом использовании этого продукта. Он поможет вам правильно использовать продукт и напомнит о соответствующих мерах предосторожности. Изображение предназначено только для справки, товар имеет преимущество в натуральном выражении.

Включение/выключение питания

Кнопка вакуума: нажмите, чтобы переключиться, нажмите и удерживайте кнопку вакуума, чтобы пылесосить, отпустите, чтобы остановить пылесос; В режиме блокировки одно нажатие позволяет постоянно пылесосить, нажмите еще раз, чтобы остановить пылесос.

Кнопка переключения скоростей:

Ползуновый переключатель Низкая передача -> средняя передача -> переключатель цикла высокой передачи.

Кнопка блокировки: нажмите кнопку и нажмите кнопку блокировки, чтобы заблокировать рабочее состояние без постоянного нажатия кнопки пылесоса. Нажмите кнопку еще раз, чтобы выйти из режима блокировки и переключить передачу в режим блокировки. Когда двигатель находится в состоянии остановки двигателя, индикатор погаснет, а режим ожидания включен.

Сбор пыли и зарядка

После того, как зарядный кронштейн закреплен на стене, поместите основную машину в зарядный кронштейн, оборудование заряжается автоматически и начинает собирать пыль.

Сбор пыли: после того, как после использования основная машина будет возвращена на кронштейн, изделие автоматически пропылесосит пыль. Нажмите кнопку сбора пыли, чтобы начать сбор пыли вручную. Автоматический сбор пыли должен начать работать, когда основная машина возвращается на кронштейн и временные интервалы превышают 1 минуту.

Пыль заполнена: интеллектуальное определение, мешок для сбора пыли заполнен, светодиодный экран на базе для сбора пыли укажет на заполнение пыли. Когда база для сбора пыли включена, белый свет тусклый, а белый свет яркий в процессе сбора пыли. Мигающий правый индикатор указывает на такие проблемы, как неправильно установленный мешок для пыли или заблокированный воздуховод и т. д. Красный индикатор горит всегда, что указывает на то, что мешок для пыли установлен неправильно.

Зарядка: интеллектуальная индукция. Когда основная машина возвращается в кронштейн для зарядки, она начинает заряжаться и автоматически выключается, когда она полностью заряжена.

Индикатор мощности:

горят три белых индикатора: 65% < мощность

Горят два белых индикатора: 30 % < мощность < 65 %.

Одиночный белый свет горит: 10 % < мощность < 30 %

Одиночный мигающий белый свет: мощность < 10 %.

Мигают три белых индикатора: питание устройства недостаточное.

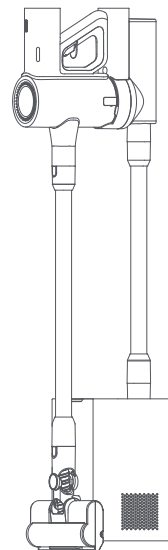

Сценарий использования

1. Плоское сопло

Подходит для очистки зазора между двери и окна, лестницы и т. д.

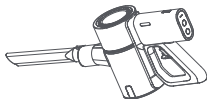
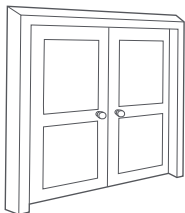

3. Электрическая щетка для удаления клещей

Подходит для поверхности кровати, занавески и другая поверхность текстильного материала очистка от пыли и клещей.

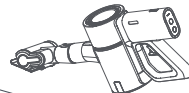
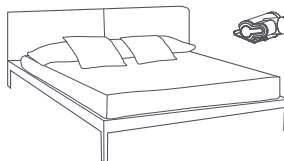

2. Плоская насадка 2-в-1

Для чистки дивана, сиденья и т. д.

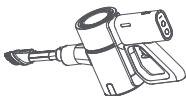
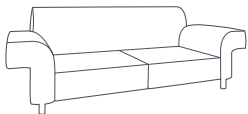

4. Щетка для пола

Подходит для чистки напольной плитки, полы и другие сцены.

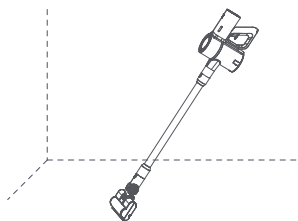

Совет: Узел плоской насадки 2-в-1 можно использовать отдельно для очистки пыли от основной машины, электрической щетки и других деталей.

Установка зарядного кронштейна в сборе

1. Установите кронштейн в прохладном и сухом месте рядом с источником питания и убедитесь, что на стенах места установки нет проводов, труб и других предметов.
2. Высота отверстия в стене составляет 108/116,5 см в вертикальном направлении.
3. Выберите подходящее монтажное положение и отметьте положение сверления.
4. Просверлите отверстия сверлом диаметром 8 мм на глубину более 45 мм и вставьте в отверстия расширительную трубку.
5. Установка стены с плинтусом: сначала привяжите настенную подкладку к зарядному кронштейну и наклейте клейкие наклейки ЗМ за настенную подкладку. Совместите отверстия для винтов зарядного кронштейна с отверстиями на стене. Закрепите кронштейн для зарядки на стене саморезами. Наконец, заткните резьбовые отверстия зарядной стойки.
6. Установка стены без плинтуса: нет необходимости устанавливать настенный коврик, наклеить наклейку на стену ЗМ после зарядной стойки, остальное можно закрепить в соответствии с методом установки, указанным в (5).

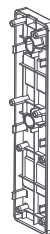
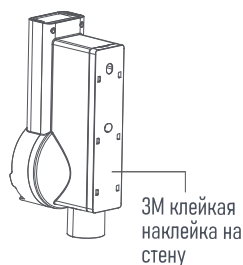

Настенный коврик

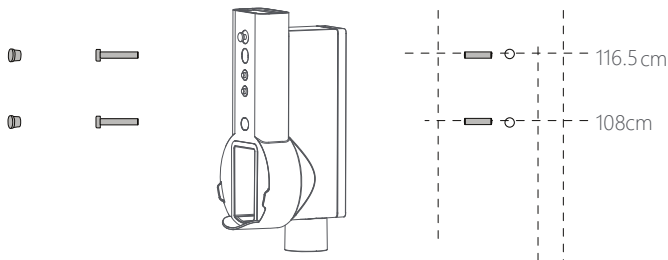

Совет: этот продукт необходимо крепить с помощью настенных гвоздей, настенных наклеек в качестве вспомогательных крепежных приспособлений, длительное использование настенных наклеек может привести к отслаиванию краски на стенах, используйте их с осторожностью. (Неокрашенные стены не оказывают никакого влияния).

Обслуживание

Обслуживание продукта

1. Обязательно используйте оригинальные детали, иначе вы не сможете воспользоваться гарантийным обслуживанием.
2. Если фильтр и всасывающая головка заблокированы, двигатель несколько раз будет работать с перебойми и делать паузу, пожалуйста, своевременно очищайте сетку фильтра и всасывающую головку.
3. Если продукт не используется в течение длительного времени, отключите питание и поместите его в прохладное и сухое место после полной зарядки. Не оставляйте его под прямыми солнечными лучами или во влажном месте. Заряжайте аккумулятор не реже одного раза в 3 месяца, чтобы избежать чрезмерного разряда.

Очистка основной машины

1. Перед очисткой основной машины выключите питание и выключите ручной пылесос. Как только пыль достигнет отметки «Макс» на пылесборнике, не рекомендуется использовать его постоянно, поскольку это повлияет на эффективность пылесоса, очистите его как можно скорее.
2. Чтобы очистить пылесборник, сначала поместите основную машину обратно в кронштейн; Пылесборная база автоматически собирает пыль и всасывает пыль в пылесборную базу.

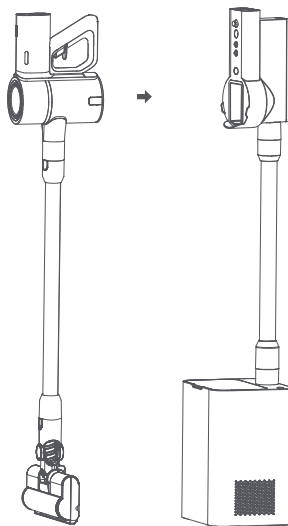

Чистящий фильтр НЕРА

1. Нажмите кнопку пылесборника, чтобы открыть пылесборник, и поверните его против часовой стрелки, чтобы снять стальной фильтрующий элемент.

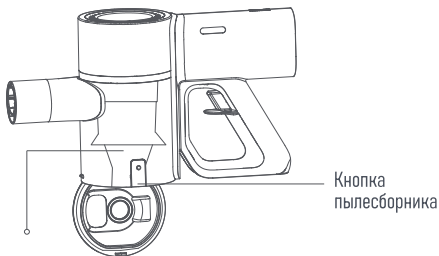

Стальной фильтрующий элемент

2. Снимите НЕРА и губку со стального компонента фильтра.

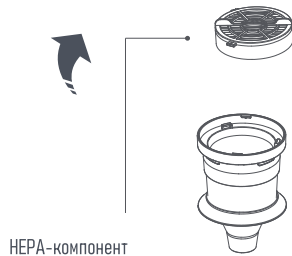

3. Очистите НЕРА, губки и стальную сетку фильтра под проточной водой. При очистке поворачивайте сетку фильтра, чтобы убедиться, что все щели в сетке фильтра очищены. Несколько раз постучите по сетке над раковиной, чтобы удалить внутренние нечистоты.

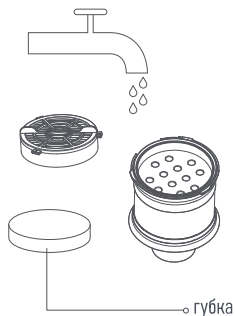

4. Высушите НЕРА-фильтр и компоненты стального фильтра в течение не менее 24 часов, чтобы обеспечить их полное высыхание, затем поместите их обратно в компоненты стального фильтра.

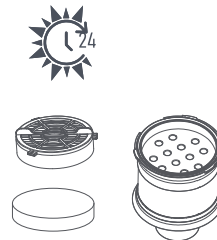

Примечание. Не помещайте фильтр в посудомоечную или стиральную машину для чистки, а также не помещайте его в сушильную машину, духовку, микроволновую печь и не сушите его горячим воздухом или открытым пламенем.

Установка компонента стального фильтра

1. Переверните НЕРА-фильтр лицевой стороной вверх.

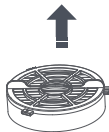

2. Поместите губку и компоненты НЕРА в прорезь стального фильтра по часовой стрелке.



3 Совместите компонент воздушного фильтра с основной машиной в соответствии с положением, показанным на рисунке, и установите воздушный фильтр на место, повернув его по часовой стрелке.

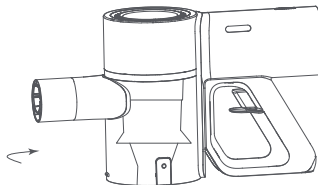

Очистка валика щетки для пола

Пожалуйста, следуйте инструкциям ниже, чтобы периодически проверять и очищать устройство, чтобы сохранить его работоспособность. Прежде чем снимать валик, убедитесь, что головка щетки отделена от основной машины, чтобы избежать травм, вызванных случайным запуском машины.

Внимание:

Роликовую щетку необходимо снимать и чистить отдельно. Не мойте водой, за исключением электрических частей, находящихся в фюзеляже щетки и щетки для заземления, а подшипники находятся в ролике щетки.

Чистящая щетка для пола

1. Поместите щетку для пола лицом к себе в направлении, показанном на рисунке.

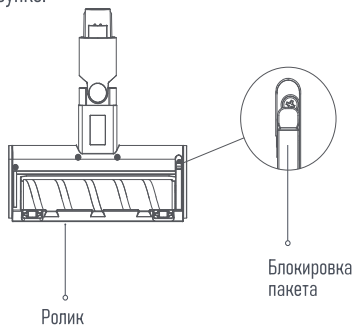

2. Поверните торцевую крышку в открытое положение и осторожно снимите ролик с всасывающей головки.

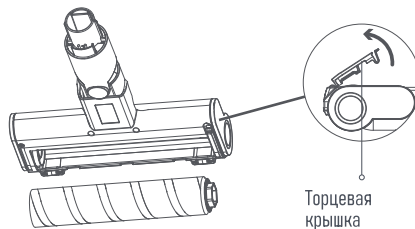

3. Clean the tangled hair of the roller and end cover separately.



4. Установите ролик на место, как показано на рисунке. Когда ролик установлен правильно, поверните торцевую крышку в положение блокировки.

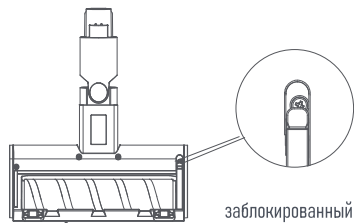
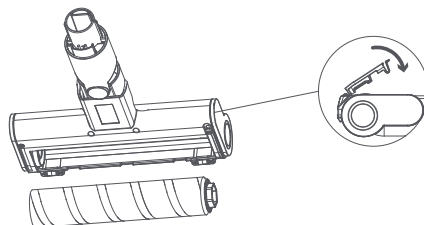

Чистящая электрическая щетка для удаления клещей

1. Поместите боковой фиксатор вакуумной насадки перед собой и поворачивайте его против часовой стрелки с помощью монеты, пока фиксатор не упадет и не будет удален.

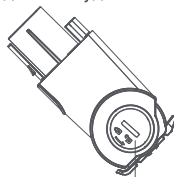

Lock

2. После снятия фиксатора снимите валик со щетки для удаления клещей.

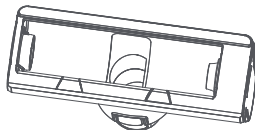
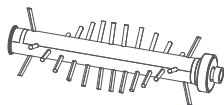

3. Промойте и очистите валик.



4. Поместите валик вертикально и оставьте его менее чем на 24 часа, чтобы он полностью высох.



5. Убедитесь, что валик полностью высох, а затем установите его на место.

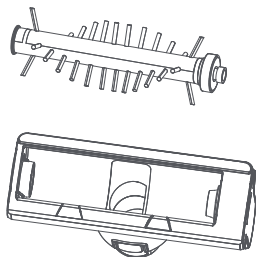

↓
Поместите его
обратно в ролик

6. Положите перед собой боковой фиксатор вакуумной насадки и с помощью монеты поверните фиксатор по часовой стрелке в положение фиксации, чтобы убедиться, что валик установлен на место.

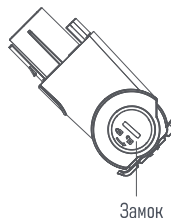

Основной параметр

Пылесос

	Параметр
Модель	YM-H4-W03、YM-H4-G03
Размер товара	1197*248*323mm
Литиевая батарейка	DC25.2V INR 18650 2500mAh
Вес нетто	Около 7,5 кг (включая детали и подставку для сбора пыли)
Рабочее напряжение	25.2V
Номинальная мощность	400W
Время зарядки	≤3чН
База для сбора пыли	
Мощность двигателя	1000W
Уровень шума	≤85dB
Емкость мешка для пыли	2.5L

Меры предосторожности при использовании

1. Пожалуйста, обратите внимание на острые предметы, такие как стекло, чтобы избежать травм.
2. Внутреннюю часть пылесборника нельзя мыть.
3. После очистки всех деталей необходимо полностью высушить их перед установкой и использованием.
 4. Не трите и не применяйте грубую силу к вате фильтра.
 5. Убедитесь, что компоненты установлены правильно.
 6. Если хлопковый фильтр в пылесборнике поврежден или очистка и обслуживание оказались недостаточными, не продолжайте использование.
 7. Перед использованием проверьте конкретную область на наличие больших кусков бумаги, бумажных шариков, пластиковых листов или острых предметов, а также предметов, толщина которых превышает диаметр сопла, что может повлиять на использование продукта из-за блокировки сопла. .
Пожалуйста, удалите их заранее.
 8. Если есть утечка, слишком высокая температура двигателя или ненормальный звук, даже перегрев фюзеляжа, ненормальный звук, специфический запах, слабое всасывание, немедленно прекратите использование машины.
 9. Пожалуйста, регулярно проверяйте пылесборник. Если в нем много мусора, пожалуйста, очищайте его своевременно и не закрывайте вентиляционное отверстие, чтобы избежать засорения, приводящего к падению всасывания, нагреву двигателя и сокращению срока службы пылесоса.
 10. Поскольку при обычном использовании в пылесборнике может оказаться много типов мусора, для мусора большого размера, который не может быть адсорбирован, необходима ручная очистка.
 11. Перед использованием машины убедитесь, что внутренняя клейкая бумага пылесборника удалена, чтобы обеспечить нормальное использование машины.
 12. Правильно установите основную машину и соединительную трубку для сбора пыли. При неправильной установке сбор пыли может не состояться.

Советы:

В изделие встроен литиевый электропривод. Изменение времени работы при различных температурах является нормальным явлением.

Поиск неисправностей

Проблема		Возможная причина	Решение
Пылесос	Время работы становится короче	Температура окружающей среды слишком высокая или слишком низкая. Аккумулятор заряжен не полностью	Пожалуйста, заряжайте его при использовании в подходящей среде.
	всасывание уменьшено	В пылесборнике слишком много пыли. Ватный фильтр пылесборника заблокирован щеткой или всасывающее отверстие принадлежностей заблокировано. После стирки не полностью высыхает.	Своевременно убирайте мусор. Чистящая вата фильтра. Устранение засоров. После мытья детали следует высушить в прохладном месте.
	Красный свет мигает или свет горит	Зарядка ненормальная или устройство заблокировано	Проверьте, является ли зарядка ненормальной или устройство ненормально
База для сбора пыли	Красный свет мигает или свет горит	Пыли полно, воздуховод заблокирован или мешок для сбора пыли не закрыт.	Проверьте пылесборник, воздуховод или верхнюю крышку.
	Невозможно включить питание	Пылесос неправильно прикрепляет основание, пылесборник или воздуховод, верхняя крышка не в порядке.	Подсоедините пылесос. Устраните ненормальную

Инструкции по технике безопасности

1. Не оставляйте пылесос вблизи источников тепла, радиации или горящих окурков, а также не вдыхайте следующие предметы:

- (1) Все жидкости, такие как вода и растворители.
- (2) Известь, цементная зола и другая строительная пыль и мусор.

Горячие предметы, такие как окурки и сигаретные окурки, не погашены.

Острые осколки, например, стекло.

Легковоспламеняющиеся и взрывоопасные предметы, такие как бензин или спиртосодержащие продукты.

.Этот продукт не предназначен для использования лицами с физическими, сенсорными или умственными недостатками, а также лицами с недостатком опыта и здравого смысла (включая детей), если только они не контролируются и не направляются взрослыми для обеспечения его безопасного использования.

.Ваш пылесос является электрическим прибором: его следует использовать в нормальных условиях эксплуатации, не позволяйте пылесосу работать в одиночку без присмотра.

.Отключайте электропитание при чистке, ремонте или временном неиспользовании пылесоса.

.Убедитесь, что напряжение источника питания соответствует напряжению зарядки пылесоса.

.Не допускайте прохождения линии электропередачи базы пылесборника через острые предметы, чтобы не повредить линию электропередачи.

.Если шнур питания поврежден, во избежание опасности он должен быть заменен профессиональным персоналом производителя, его отдела технического обслуживания или аналогичного отдела.

.Не погружайте пылесос в воду, избегайте близости к отопительным приборам и пребывания на солнце во избежание пожара.

.пылесоса и своевременно отправить его в назначенный отдел технического обслуживания компании для ремонта.

.Избегайте длительной работы в условиях блокировки всасывания, чтобы не повредить двигатель и не вызвать тепловую деформацию пылесоса.

.Совместное использование разрешено только с литий-ионными батареями, прикрепленными к изделию. Любая модификация или использование других литиевых батарей может привести к повреждению и риску возгорания.

.Этот продукт имеет встроенную литиевую батарею, обратите внимание на следующее: А.Пожалуйста, поместите этот продукт между и для хранения и использования в окружающей среде.В.Если батарея не используется в течение длительного времени, пожалуйста, заряжайте его раз в три месяца, чтобы предотвратить повреждение аккумулятора. С. Скорость зарядки продукта может замедлиться в окружающей среде с температурой выше °С или ниже °С, что является нормальным явлением. D. Своевременно заряжайте аккумулятор при низком уровне заряда.